

Tribit[®]
Unleash the true sound

Soundbar Speaker

2.2 Channel Soundbar

BTS60

Learn more about the UK Declaration of Conformity, Please click below link to download. <http://files.tribit.com/bts60-uk-doc.pdf>

Hereby, Thousandshores Deutschland GmbH declares that the radio equipment type Soundbar Speaker BTS60 is in compliance with Directive 2014/53/EU.

The full text of the EU declaration conformity is available at the following internet address: <http://files.tribit.com/bts60-de-doc.pdf>

Hiermit erklärt Thousandshores Deutschland GmbH, dass der Funkanlagentyp Soundbar Speaker BTS60 der Richtlinie 2014/53/EU entspricht.

Der vollständige Text der EU-Konformitätserklärung ist unter der folgenden Internetadresse verfügbar: <http://files.tribit.com/bts60-de-doc.pdf>



English User Manual
Benutzerhandbuch | Guide Utilisateur | Manual de Usuario
Manuale Utente | 取扱説明書 | 使用说明书

English User Manual	01
Benutzerhandbuch	11
Guide Utilisateur	19
Manuale Utente	27
Manual de Usuario	35
取扱説明書	43
使用说明书	51

Packing List



Tribit Soundbar speaker



Remote Control



User Manual

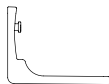

Mounting Kit x 2

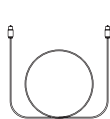

Optical Cable

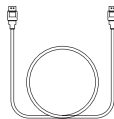

HDMI Cable

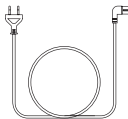

Power Cable

Soundbar Control Button

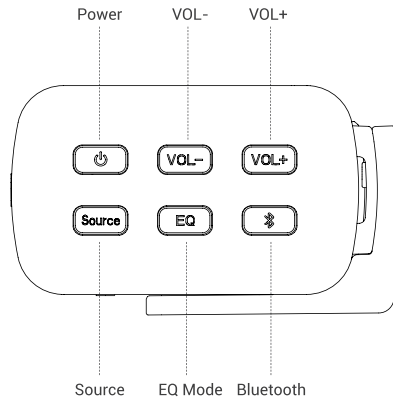

Source

EQ Mode

Bluetooth

Input Functions

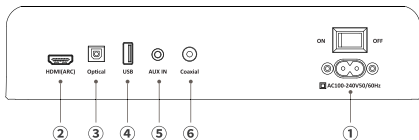

① AC Power Input:

Use included AC power cable to connect AC 100V-240V. Slide the power switch to ON state.

② HDMI (ARC) Mode:

- (1) Using the HDMI cable connect the HDMI(ARC) connector on the soundbar to the HDMI ARC connector on the TV. (HDMI ARC port on TV may be labelled differently, For details, see the TV user manual.)
- (2) Go to setting in your TV menu to select source as HDMI(ARC) mode. For details, see the TV manual.(may vary due to different brand)
 - 1) Setting>Sound>select speaker to: external speaker(ARC mode)/turn off TV speaker
 - 2) Setting>Sound(audio)>advanced Audio>digital audio output>PCM Setting> Sound(audio)>audio output format>PCM/Dolby off

③ Optical Mode:

- (1) Using the provided optical cable connected to the TV.
- (2) Select optical mode using the remote by pressing the Source button, and the soundbar indicator will show OPTIC.
- (3) Go to Setting in your TV menu.

④ USB Mode:

- (1) Insert the U disk into the USB port.
- (2) Press the Source button on the remote or press the Source button on the right side of soundbar to choose the USB mode, and then the soundbar indicator will show USB.

⑤ AUX Mode:

- (1) Turn on the soundbar, Select AUX mode using the remote by pressing the Source button or press the source button on the right side of soundbar, and the soundbar indicator will show AUX.
- (2) Plug in the 3.5mm AUX cable(not included) to the aux in connector on the soundbar and start playing from the music device.

⑥ Coaxial Mode:

- (1) Using the Coaxial cable (not included) connected to the TV.
- (2) Select Coaxial mode using the remote by pressing the Source button, and the soundbar indicator will show COAXI.
- (3) Go to Setting in your TV menu.

Bluetooth Connect:

- (1) Press the Source button to choose Bluetooth mode until BT is shown on the LED display.
- (2) Press the bluetooth button on the remote control or on the right side of soundbar
- (3) Search for new device on your Bluetooth player. (smartphone, tablet, computer.) Choose the device named Tribit Soundbar in the list of new devices detected and select it.

Equalizer Modes:

The soundbar has 4 equalizer presets, tailored to complement various styles of music. Press the EQ modes button on the remote or the right side of soundbar to choose between Music, Movie, News, Game.

Remote Control

Button	Function
	Power on/off
MUTE	Mute the sound
SOURCE	Shifting Input mode between HDMI(ARC)/Optical/Coaxial/BT/AUX/USB
Vol+	Increase volume
VoL-	Decrease volume
	Previous track
	Play/Pause
	Next track
MOVIE	Entering to MOVIE EQ mode
GAME	Entering to GAME EQ mode
MUSIC	Entering to MUSIC EQ mode
NEWS	Entering to NEWS EQ mode
	Entering bluetooth pairing

Remote Control Battery replacement

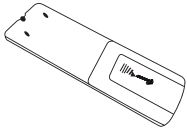
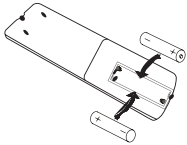
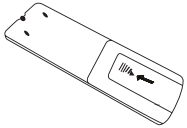
	<p>① Remove the battery compartment cover.</p>
	<p>② Insert 2AAA batteries (Not included) according to the marking inside compartment .</p>
	<p>③ Close the compartment.</p>

Wall mounting

1. Measure 660mm and drill 2 parallel hole(1/4 in each) in the wall.



2. Firmly apply a dowel into each hole in the wall.(dowel only required for solid wall)
3. Install the bracket to the wall using screw
4. Attach the soundbar to the bracket , and press and push the soundbar to the right location.

Specifications

Output Power	25W*2+50W
Frequency Response	50Hz-20KHz
Frequency band	2.402GHz~2.480GHz
Maximum transmission power	≤ 6dBm
Bluetooth Version	5.0
Power Input	100-240V 50/60Hz
Function	HDMI(ARC) , Optical, USB, AUX IN , Coaxial, Bluetooth
EQ Mode	Music, Movie, News, Game
Size	946x125x74.5mm

FCC Statement

Changes or modifications not expressly approved by the party responsible for compliance could void the user's authority to operate the equipment.

This equipment has been tested and found to comply with the limits for a Class B digital device, pursuant to Part 15 of the FCC Rules. These limits are designed to provide reasonable protection against harmful interference in a residential installation. This equipment generates uses and can radiate radio frequency energy and, if not installed and used in accordance with the instructions, may cause harmful interference to radio communications. However, there is no guarantee that interference will not occur in a particular installation. If this equipment does cause harmful interference to radio or television reception, which can be determined by turning the equipment off and on, the user is encouraged to try to correct the interference by one or more of the following measures:

- Reorient or relocate the receiving antenna.
- Increase the separation between the equipment and receiver.
- Connect the equipment into an outlet on a circuit different from that to which the receiver is connected.
- Consult the dealer or an experienced radio/TV technician for help

This device complies with part 15 of the FCC rules. Operation is subject to the following two conditions (1) this device may not cause harmful interference, and (2) this device must accept any interference received, including interference that may cause undesired operation.

IC Caution

English:

This device complies with Industry Canada licence-exempt RSS standard(s).

Operation is subject to the following two conditions: (1) This device may not cause interference, and (2) This device must accept any interference, including interference that may cause undesired operation of the device.

French:

Le présent appareil est conforme aux CNR d'Industrie Canada applicables aux appareils radio exempts de licence. L'exploitation est autorisée aux deux conditions suivantes: (1) l'appareil ne doit pas produire de brouillage, et (2) l'utilisateur de l'appareil doit accepter tout brouillage radioélectrique subi, même si le brouillage est susceptible d'en compromettre le fonctionnement.

Paketliste

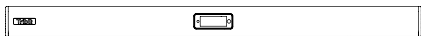

Tribit Soundbar Lautsprecher



Fernbedienung



Benutzerhandbuch

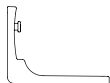

Montagesatz x 2

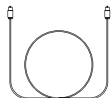

Optisches Kabel

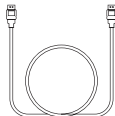

HDMI Kabel

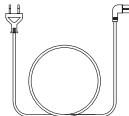

Stromkabel

Lautsprecher Betätigungsknopf

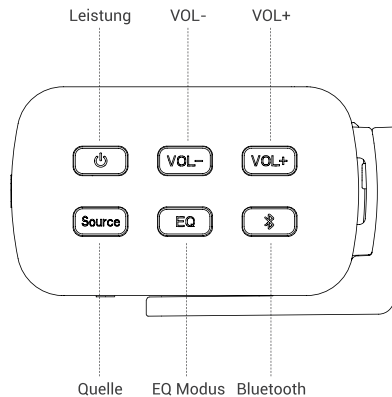

Leistung

VOL-

VOL+

Quelle

EQ Modus

Bluetooth

Eingabefunktion

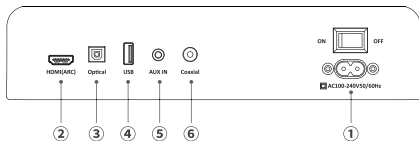

① AC Leistungseingang:

Schließen Sie den AC 100V-240V über das mitgelieferte Netzkabel an. Schieben Sie den Netzschalter auf EIN.

② HDMI(ARC) Modus:

- (1) Verwenden Sie das HDMI-Kabel, um den HDMI(ARC) Anschluss am Lautsprecher an den HDMI ARC-Anschluss am Fernseher anzuschließen. (HDMI ARC Anschluss auf dem Fernseher können unterschiedlich gekennzeichnet werden. Weitere Informationen finden Sie im Benutzerhandbuch für den Fernsehmodus.)
- (2) Gehen Sie zur Einstellung in Ihrem TV Menü, um die Quelle als HDMI (ARC) Modus auszuwählen. Weitere Informationen finden Sie im Benutzerhandbuch für den Fernsehmodus. (kann aufgrund der unterschiedlichen Marke variieren)
 - (1) >Klang>Lautsprecher wählen: Externe Lautsprecher (ARC Modus)/TV-Lautsprecher ausschalten

2) Einstellung>Klang(Audio)>Erweitertes Audio>Digitaler Audioausgang>PCM Aufstellen> Klang(Audio)>Audioausgabeformat>PCM/Dolby aus

③ Optischer Modus:

- (1) Schließen Sie den Fernseher über das mitgelieferte optische Kabel an.
- (2) Drücken Sie die Quellknopf, um den optischen Modus mit der Fernbedienung auszuwählen, und die Lautsprecheranzeige zeigt OPTISCH.
- (3) Wechseln zu den Einstellungen im TV-Menü.

④ USB Modus:

- (1) Stecken Sie den USB-Stick in den Anschluss.
- (2) Drücken Sie die Quelltaste an der Fernbedienung oder die Quelltaste auf der rechten Seite des Barlautsprechers, um den USB-Modus auszuwählen, und dann leuchtet das USB-Licht am Barlautsprecher auf.

⑤ AUX Modus:

- (1) Schalten Sie den Lautsprecher ein und drücken Sie den Quellknopf der Fernbedienung oder den Quellknopf auf der rechten Seite des Lautsprechers, um den AUX Modus auszuwählen. Und die Lautsprecheranzeige zeigt AUX.
- (2) Schließen Sie das 3,5-mm-AUX-Kabel (nicht im Lieferumfang enthalten) an den Aux-Anschluss an dem Lautsprecher an, und das Musikgerät beginnt zu spielen.

⑥ Koaxialer Modus:

- (1) Schließen Sie den Fernseher über das koaxiale Kabel (nicht im Lieferumfang enthalten) an.
- (2) Drücken Sie den Quellknopf der Fernbedienung, um den koaxialen Modus auszuwählen. Und die Lautsprecheranzeige zeigt COAXI.
- (3) Wechseln zu den Einstellungen im TV-Menü.

Bluetooth Verbindung:

- (1) Drücken Sie die Quelltaste, um den Bluetooth-Modus auszuwählen, bis BT auf der LED-Anzeige angezeigt wird.
- (2) Drücken Sie die Bluetooth-Taste der Fernbedienung oder die Bluetooth-Taste auf der rechten Seite des Lautsprechers
- (3) Suchen Sie auf Ihrem Bluetooth-Player nach einem neuen Gerät. (Smartphone, Tablet, Computer.) Wählen Sie das Gerät mit dem Namen Tribit Soundbar in der Liste der erkannten neuen Geräte aus, und wählen Sie es dann aus.

Equalizer-Modus:

Die Soundbar verfügt über 4 Equalizer-Presets, die auf eine Vielzahl von Musikstilen zugeschnitten werden können. Drücken Sie den EQ-Modus der Fernbedienung oder den EQ-Modus auf der rechten Seite des Lautsprechers, um zwischen Musik, Film, Nachrichten, Spiel auszuwählen.

Fernbedienung

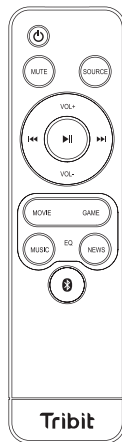

Knopf	Funktion
	Power ein/aus
MUTE	Stummschaltung
SOURCE	Wechseln des Eingabemodus zwischen HDMI(ARC)/Optisch/Koaxial/BT/AUX/USB
Vol+	Lautstärke erhöhen
Vol-	Lautstärke verringern
	Vorheriger Schritt
	Spielen/Pause
	Nächster Schritt
MOVIE	in den FILM EQ Modus wechseln
GAME	in den SPIEL EQ Modus wechseln
MUSIC	in den MUSIK EQ Modus wechseln
NEWS	in den NACHRICHTEN EQ Modus wechseln
	Eingabe der Bluetooth Kopplung

Wechsel der Fernbedienungsbatterie

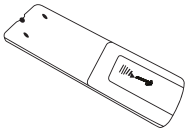
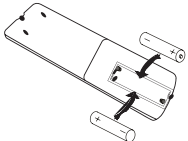
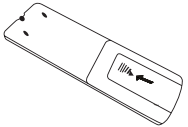
	<p>① Entfernen Sie die Batteriefachabdeckung</p>
	<p>② Setzen Sie 2 AAA-Batterien (nicht enthalten) entsprechend den Markierungen im Träger ein.</p>
	<p>③</p>

Wandmontage

1. Messen Sie 660mm und bohren Sie 2 parallele Löcher (je 1/4) an der Wand.



2. Sie nageln die Stifte fest an jedes Loch in der Wand. (Stifte nur für massive Wände)
3. Installieren Sie die Halterung mit Schrauben an die Wand.
4. Befestigen Sie den Lautsprecher an der Halterung, und drücken und schieben Sie den Lautsprecher in die richtige Position.

Spezifikation

Ausgangsleistung	25W*2+50W
Frequenzgang	50Hz-20KHz
Begrenzung des Bandes	2.402GHz~2.480GHz
Maximale Übertragungsleistung	≤ 6dBm
Bluetooth Version	5.0
Leistungseingang	100-240V 50/60Hz
Funktion	HDMI(ARC) , Optisch, USB , AUX IN, Koaxial, Bluetooth
EQ Modus	Musik, Film, Nachrichten, Spiel
Größe	946x125x74,5mm

Contenu du Paquet



Tribit Barre de son haut-parleur



Télécommande



Manuel
d'utilisation

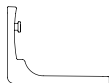

Kit de Montage
x 2

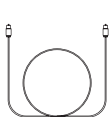

Câble Optique

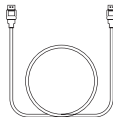

Câble HDMI

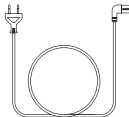

Câble
d'alimentation

Touches de contrôle de la barre de son

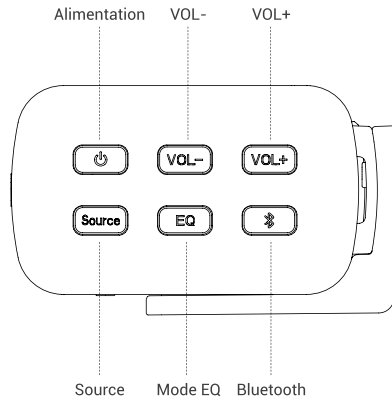

Fonctions d'entrée

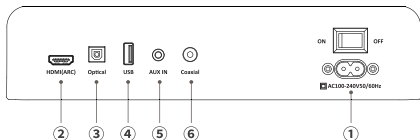

① Entrée d'alimentation CA:

Utilisez le câble d'alimentation CA inclus pour connecter le CA 100V-240V. Faites glisser l'interrupteur d'alimentation sur l'état ON.

② Mode HDMI(ARC):

- À l'aide du câble HDMI, connectez le connecteur HDMI(ARC) de la barre de son au connecteur HDMI ARC du téléviseur. (Le port HDMI ARC du téléviseur peut être étiqueté différemment. Pour plus de détails, consultez le manuel d'utilisation du téléviseur).
- Allez au réglage dans le menu de votre TV pour sélectionner la source comme mode HDMI(ARC). Pour plus de détails, voir le manuel du téléviseur (peut varier en fonction de la marque).

1) Réglage > Son > sélectionner haut-parleur : haut-parleur externe (mode ARC)/désactiver haut-parleur TV

2) Réglage > Son (audio) > Audio avancé > sortie audio numérique > PCM Réglage > Son (audio) > format de sortie audio > PCM/Dolby off

③ Mode Optique:

- Utilisez le câble optique fourni connecté au téléviseur.
- Sélectionnez le mode optique à l'aide de la télécommande en appuyant sur le bouton Source, et l'indicateur de la barre de son affichera OPTIC.
- Allez à Réglage (Setting) dans le menu de votre TV.

④ Mode USB:

- Insérez le disque U dans le port USB.
- Appuyez sur le bouton Source de la télécommande ou appuyez sur le bouton Source sur le côté droit de la barre de son pour choisir le mode USB, puis l'indicateur de la barre de son s'allumera.

⑤ Mode AUX:

- Allumez la barre de son, sélectionnez le mode AUX à l'aide de la télécommande en appuyant sur le bouton Source ou appuyez sur le bouton Source sur le côté droit de la barre de son, et l'indicateur de la barre de son affichera AUX.
- Branchez le câble AUX de 3,5 mm (non inclus) sur le connecteur d'entrée auxiliaire de la barre de son et lancez la lecture de votre appareil musical.

⑥ Mode Coaxial:

- (1) Utilisez le câble coaxial (non inclus) connecté au téléviseur.
- (2) Sélectionnez le mode Coaxial à l'aide de la télécommande en appuyant sur le bouton Source, et l'indicateur de la barre de son affichera COAXI.
- (3) Allez à la section Réglages (Setting) dans le menu de votre télé.

Connexion Bluetooth:

- (1) Appuyez sur le bouton Source pour choisir le mode Bluetooth jusqu'à ce que BT s'affiche sur l'écran LED.
- (2) Appuyez sur le bouton Bluetooth de la télécommande ou sur le côté droit de la barre de son.
- (3) Recherchez un nouveau périphérique sur votre lecteur Bluetooth (smartphone, tablette, ordinateur). Choisissez le périphérique nommé Tribit Soundbar dans la liste des nouveaux périphériques détectés et sélectionnez-le.

Modes de l'égaliseur:

La barre de son dispose de 4 préréglages d'égaliseur, adaptés à différents styles de musique. Appuyez sur la touche des modes EQ de la télécommande ou sur le côté droit de la barre de son pour choisir entre Musique, Film, Actualités, Jeu.

Télécommande



Touche	Fonction
	Mise sous tension/hors tension
MUTE	Couper le son
SOURCE	Changement de mode d'entrée entre HDMI(ARC)/Optique/Coaxial/BT/AUX/USB
Vol+	Augmenter le volume
Vol-	Diminuer le volume
	Piste précédente
	Lecture/Pause
	Piste suivante
MOVIE	Passage en mode FILM EQ
GAME	Passage en mode JEU EQ
MUSIC	Passage en mode MUSIQUE EQ
NEWS	Passage au mode ACTUALITÉ EQ
	Connexion Bluetooth

Remplacement de la pile de la télécommande

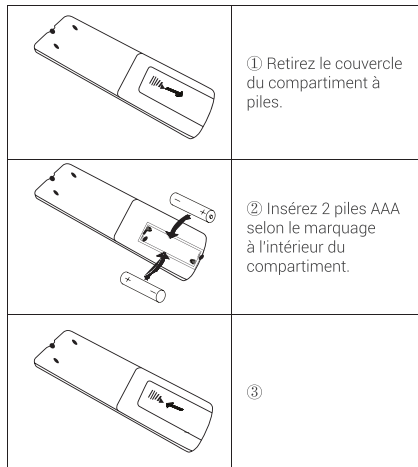

Montage au mur

1. Mesurez 660mm et percez 2 trous parallèles (1/4 pouces chacun) dans le mur.

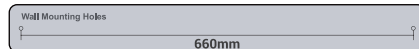

2. Appliquez fermement une cheville dans chaque trou du mur (la cheville n'est nécessaire que pour les murs solides).
3. Installez le support au mur à l'aide de vis.
4. Fixez la barre de son au support, puis appuyez et poussez la barre de son au bon endroit.

Caractéristiques

Puissance de sortie	25W+2+50W
Réponse en fréquence	50Hz-20KHz
Gamme de fréquences	2.402GHz~2.480GHz
Puissance de transmission maximale	≤ 6dBm
Version Bluetooth	5.0
Puissance d'entrée	100-240V 50/60Hz
Fonction	HDMI(ARC) , optique, USB , AUX IN , coaxial, Bluetooth
Mode EQ	Musique, Film, Actualités, Jeux
Taille	946x125x74.5mm

Contenuto della Confezione



Tribit Soundbar Alto parlante



Controllo Remoto



Manuale Utente

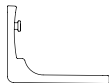

Kit di Montaggio
x 2

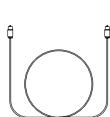

Cavo Ottico

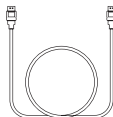

Cavo HDMI

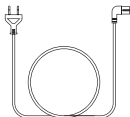

Cavo di
Alimentazione

Pulsante di Controllo della Soundbar

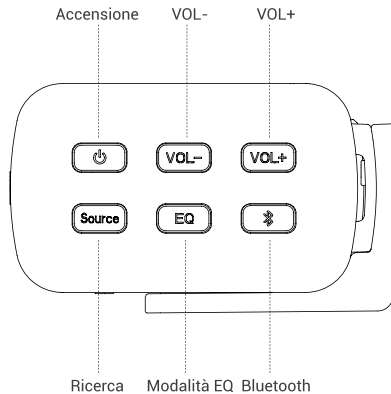

Ricerca

Modalità EQ

Bluetooth

Funzioni in Entrata

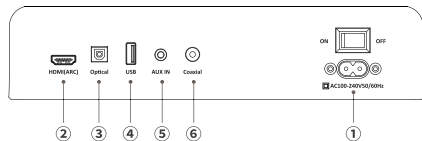

① Entrata di alimentazione AC:

Utilizza il cavo di alimentazione AC per connettere AC 100V-240V. Far scorrere l'interruttore di alimentazione nello stato ON.

② Modalità HDMI(ARC):

- Utilizzando il cavo HDMI, collegare il connettore HDMI (ARC) sulla soundbar al connettore HDMI ARC sulla TV (la porta HDMI ARC sulla TV potrebbe essere etichettata in modo diverso, per i dettagli, consultare il manuale utente della TV).
- Vai alle impostazioni nel menu del televisore per selezionare la sorgente come modalità HDMI (ARC). Per i dettagli, vedere il manuale del televisore (può variare a seconda della marca)
 - Impostazioni> Suono> seleziona altoparlante su: altoparlante esterno (modalità ARC) / spegna altoparlante TV

- Impostazioni> Suono (audio)> Audio avanzato> Uscita audio digitale> Impostazioni PCM> Suono (audio)> formato di uscita audio> PCM / Dolby disattivato

③ Modalità Ottica:

- Utilizzando il cavo ottico fornito collegato al televisore.
- Selezionare la modalità ottica utilizzando il telecomando premendo il pulsante Source e l'indicatore della soundbar mostrerà OPTIC.
- Vai a Impostazioni nel menu della tua TV.

④ Modalità USB:

- Inserire il disco U nella porta USB.
- Premere il pulsante Source sul telecomando o premere il pulsante Source sul lato destro della soundbar per scegliere la modalità USB, quindi l'indicatore della soundbar si accenderà.

⑤ Modalità AUX:

- Accendi la soundbar, Seleziona la modalità AUX da remoto premendo il pulsante di Ricerca o premendo il pulsante di ricerca nella parte destra della soundbar, e l'indicatore della soundbar mostrerà AUX.
- Collega il cavo AUX 3.5 mm (non incluso) al connettore aux della soundbar e avvia la musica dal dispositivo musicale.

⑥ Modalità Coassiale:

- Utilizzando il cavo coassiale (non incluso) collegato al televisore.
- Selezionare la modalità coassiale utilizzando il telecomando premendo il pulsante Sorgente e l'indicatore della soundbar mostrerà COAXI.
- Vai a Impostazioni nel menu della tua TV.

Connessione bluetooth:

- Premere il pulsante di Ricerca per scegliere la modalità Bluetooth quindi verrà mostrato BT nel display LED.
- Premere il pulsante Bluetooth sul telecomando o nella parte destra della soundbar.
- Cercare il nuovo dispositivo nel tuo lettore bluetooth. (smartphone, tablet, computer) Scegliere il nome del dispositivo Tribit Soundbar nella lista dei nuovi dispositivi trovati e selezionarlo.

Modalità dell'equalizzatore:

La soundbar ha 4 preimpostazioni dell'equalizzatore, su misura per completare vari stili di musica. Premere il pulsante delle modalità EQ sul telecomando o sul lato destro della soundbar per scegliere tra Music Movie, News, Game.

Controllo Remoto

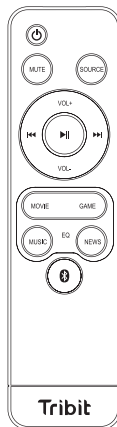

Pulsante	Funzione
	Accensione/Spengimento
MUTE	Silenzia il suono
SOURCE	Spostamento della modalità di input tra HDMI (ARC) / Ottico / Coassiale / BT / AUX / USB
Vol+	Aumentare il volume
Vol-	Diminuire il volume
	Traccia precedente
	Avvio/Pausa
	Prossima traccia
MOVIE	Entra nella modalità MOVIE EQ
GAME	Entra nella modalità GAME EQ
MUSIC	Entra nella modalità MUSIC EQ
NEWS	Entra nella modalità NEWS EQ
	Entrare nell'associazione Bluetooth

Sostituzione della batteria del telecomando

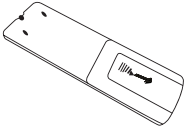
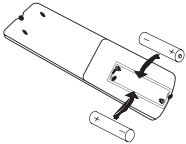
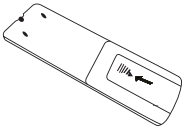
	<p>① Rimuovere il coperchio del comparto batterie.</p>
	<p>② Inserire 2 batterie AAA (non incluse) in accordo con la marcatura dentro il comparto.</p>
	<p>③</p>

Montaggio a muro

- Misura i 660mm e pratica due fori col trapano paralleli (1/4 in pollici) nel muro.

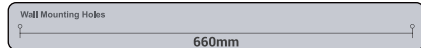

- Applicare saldamente un tassello in ogni foro nel muro (tassello richiesto solo per pareti solide)
- Installare il braccetto al muro utilizzando le viti.
- Attaccare la soundbar al braccetto, e premere e spingere la soundbar nella giusta posizione.

Specifiche tecniche

Alimentazione in Uscita	25W*2+50W
Risposta di Frequenza	50Hz-20KHz
limite di banda	2.402GHz~2.480GHz
Potenza massima di trasmissione	≤ 6dBm
Versione Bluetooth	5.0
Ingresso di Alimentazione	100-240V 50/60Hz
Funzione	HDMI(ARC), Ottico, USB, AUX IN ,Coassiale, Bluetooth
Modalità EQ	Musique, Film, Actualités, Jeux
Dimensione	946x125x74.5mm

Lista de contenidos



Tribit Barra de Sonido Altavoz



Control Remoto



Manual de usuario

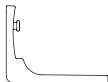

Kit de Montaje
x 2

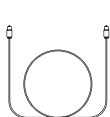

Cable óptico

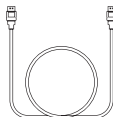

Cable HDMI

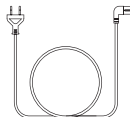

Cable de Alimentación

Botones de control de la barra de sonido

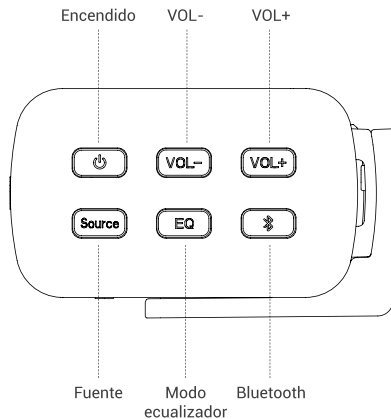

Funciones de entrada

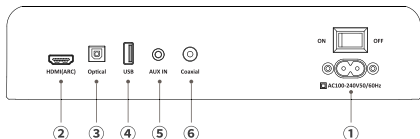

① Entrada de alimentación de corriente:

Utilice el cable de alimentación de CA incluido para conectar el equipo (100V-240V). Deslice el interruptor de encendido al estado ON.

② HDMI (modo ARC):

- Con el cable HDMI, conecte el conector HDMI (ARC) de la barra de sonido al conector HDMI ARC del televisor. (El puerto HDMI ARC del televisor puede tener una etiqueta diferente. Para obtener más información, consulte el manual de usuario del televisor).
- Vaya a la configuración en el menú de su televisor para seleccionar la fuente como HDMI (ARC). Para obtener más información, consulte el manual del televisor (puede variar según la marca)
 - Configuración> Sonido> seleccionar altavoz: altavoz externo (modo ARC) / apagar el altavoz del televisor
 - Configuración> Sonido (audio)> Audio avanzado> salida de audio digital> Configuración PCM> Sonido

(audio)> formato de salida de audio> PCM / Dolby desactivado

③ Modo óptico:

- Usando el cable óptico incluido conectado al televisor.
- Seleccione el modo óptico usando el mando a distancia presionando el botón Fuente, y el indicador de la barra de sonido mostrará OPTIC
- Vaya a Configuración en el menú de su TV

④ Modo USB:

- Inserte el disco U en el puerto USB.
- Presione el botón Fuente en el control remoto o presione el botón Fuente en el lado derecho de la barra de sonido para elegir el modo USB, y luego se iluminará el indicador de la barra de sonido.

⑤ Modo AUX:

- Encienda la barra de sonido, seleccione el modo AUX con el mando presionando el botón Fuente o presione el botón Fuente en el lado derecho de la barra de sonido, y el indicador de la barra de sonido mostrará AUX.
- Conecte el cable AUX de 3,5 mm (no incluido) al conector de entrada auxiliar en la barra de sonido y comience a reproducir desde su dispositivo auxiliar.

⑥ Modo Coaxial:

- Usando el cable coaxial (no incluido) conectado al televisor.

- Seleccione el modo Coaxial presionando en el mando el botón Fuente, y el indicador de la barra de sonido mostrará COAXI
- Vaya a Configuración en el menú de su TV.

Conexión Bluetooth:

- Presione el botón Fuente para elegir el modo Bluetooth hasta que se muestre BT en la pantalla LED.
- Presione el botón bluetooth en el mando o en el lado derecho de la barra de sonido.
- Realice una búsqueda en su reproductor Bluetooth (teléfono móvil, tablet, ordenador). Elija el dispositivo llamado Tribit Soundbar en la lista de nuevos dispositivos detectados y selecciónelo.

Modos de ecualizador:

La barra de sonido tiene 4 preajustes de ecualizador, diseñados para complementar varios estilos de música. Presione el botón de modos de EQ en el mando o en el lado derecho de la barra de sonido para elegir entre Música, Película, Noticias, Juego.

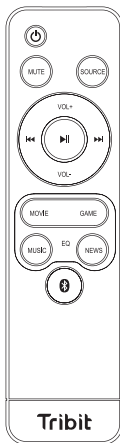

Mando a distancia

Botón	Función
	Encender/Apagar
MUTE	Silenciar el sonido
SOURCE	Cambio de modo de entrada entre HDMI (ARC) / Óptico / Coaxial / BT / AUX / USB
Vol+	Aumentar el volumen
Vol-	Disminuir el volumen
	Pista anterior
	Reproducir / Pausar
	Siguiente pista
MOVIE	Entrar al modo ecualizador PELÍCULA
GAME	Entrar al modo ecualizador JUEGOS
MUSIC	Entrar al modo ecualizador MÚSICA
NEWS	Entrar al modo ecualizador NOTICIAS
	Entrar a emparejamiento bluetooth

Cambiar las pilas del mando a distancia

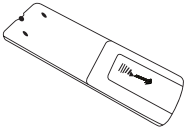
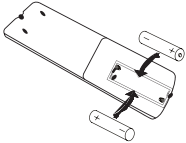
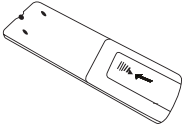
	<p>① Quite la tapa del compartimento para las pilas.</p>
	<p>② Inserte 2 pilas AAA (no incluidas) de acuerdo con las marcas del compartimeto</p>
	<p>③</p>

Montaje en pared

1. Mida 660 mm y taladre 2 agujero paralelos (1/4 de cada uno) en la pared.



2. Aplique firmemente un espiche en cada agujero de la pared (solo es necesario en paredes sólidas)
3. Instale el soporte en la pared con un tornillo.
4. Conecte la barra de sonido al soporte y presione y empuje la barra de sonido hacia la ubicación correcta.

Especificaciones

Potencia de salida	25W*2+50W
Frecuencia de respuesta	50Hz-20KHz
Rango de frecuencia	2.402GHz~2.480GHz
Potencia máxima de transmisión	≤ 6dBm
Versión de Bluetooth	5.0
Entrada de alimentación	100-240V 50/60Hz
Función	HDMI (ARC), óptico, USB , AUX IN , coaxial, Bluetooth
Modo ecualizador	Música, películas, noticias, juegos
Tamaño	946x125x74.5mm

パッケージ内容

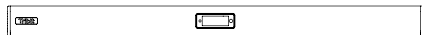

Tribit サウンドバー スピーカー



リモコン



取扱説明書

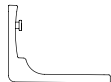

取り付け金具 x 2

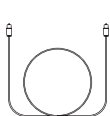

光ケーブル

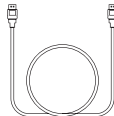

HDMI ケーブル

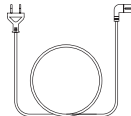

電源ケーブル

各ボタンの説明

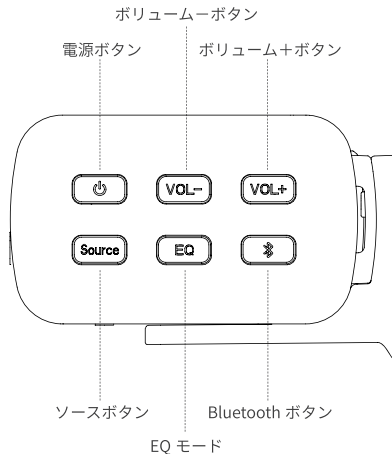

入力仕様

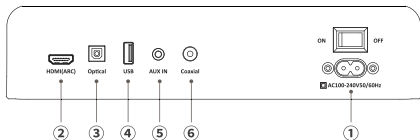

① AC 電源:

付属の電源ケーブルでを使用してコンセントに接続します。
(AC100V~240V)。電源スイッチをオンにします。

② HDMI(ARC) モード:

- HDMI ケーブルでサウンドバーの HDMI (ARC) 入力端子を TV の HDMI (ARC) ポートに接続します。
(テレビによってポートの名称が異なる場合があります。
詳しくは、TV の取扱説明書をご覧ください。)
- TV で HDMI(ARC) モードを選択します。詳しくは、TV の取扱説明書をご覧ください。
 - 設定 > サウンド > スピーカー出力: 外部スピーカー (ARC モード) を選び / テレビの内蔵スピーカーオフになっていることをご確認ください。
 - 設定 > サウンド (オーディオ) > アドバンスドオーディオ > デジタル音声出力 > PCM 設定 > サウンド (オーディオ) > 音声出力フォーマット > PCM / ドルビーがオフになっていることをご確認ください。

③ 光学モード:

- 付属した光ケーブルで本機と TV を接続します。
- ソースボタンを押し、リモコンで光デジタルモードを選択すると、サウンドバーのディスプレイに OPTIC が表示されます。
- TV ホームメニューの [設定] 画面に戻ります。

④ USB モード:

- USB メモリを USB 端子に挿入します。
- サウンドバーまたはリモコンのソースボタンを押し、USB モードを選択すると、サウンドバーのインジケータが点きます。

⑤ AUX モード:

- ソースボタンを押し、リモコンで AUX モードを選択すると、サウンドバーのディスプレイに AUX が表示されます。
- 3.5mm AUX ケーブル (別売) をサウンドバーの AUX 入力ポートに接続し、自動的に再生を開始します。

⑥ COAX モード:

- Coaxial ケーブル (別売) でサウンドバーをテレビに接続します。
- ソースボタンを押し、リモコンで Coaxial モードを選択すると、サウンドバーのディスプレイに COAXI が表示されます。
- TV ホームメニューの [設定] 画面に戻ります。

Bluetooth モード：

- (1) ソースボタンを押し、Bluetooth モードを選択すると、サウンドバーのLED ディスプレイに BT が表示されます。
- (2) サウンドバーまたはリモコンの Bluetooth ボタンを押します。
- (3) Bluetooth プレーヤーで新しいデバイスを検索します（スマートフォン、タブレット、コンピューター）。検出された新しいデバイスのリストから「Tribit Soundbox」を選択します。

EQ モード

4つのイコライザープリを搭載し、様々なサウンド体験を楽しむことができます。リモコンまたはサウンドバーでEQモードボタンを押すと、「音楽」、「映画」、「ニュース」、「ゲーム」モードを簡単に切り換えることができます。

リモコン



ボタン	機能
	電源が on/off になる
MUTE	消音モードになる
SOURCE	HDMI (ARC) / 光 / 同軸 / BT / AUX / USB間の入力モードを切替え可能。
Vol+	音量が大きくなる
Vol-	音量が小さくなる
	前の曲へ
	再生 / 一時停止
	次の曲へ
MOVIE	映画 EQ モードになる
GAME	ゲーム EQ モードになる
MUSIC	音楽 EQ モードになる
NEWS	ニュース EQ モードになる
	Bluetooth ペ어링モードになる

リモコンの電池交換

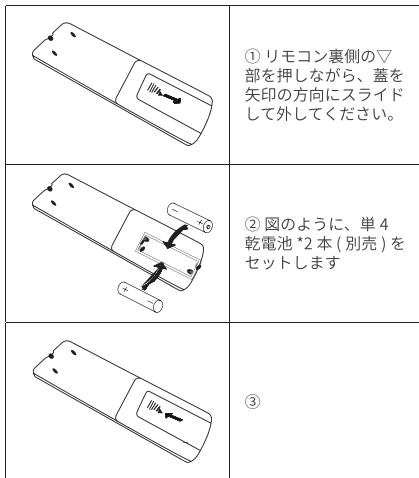

壁に取付ける

1. 測量毫米，并在墙上钻2个平行孔（每个1/4）。
壁に660mmの幅で2つ穴を開けます。



2. 将销钉牢牢地插入墙壁的每个孔中（仅实心墙需要销钉）
膨脹チューブを壁に固定します。（木製の壁の場合には、ネジを使用することをおすすめします；コンクリート壁の場合には、膨脹チューブとネジを使用することをおすすめします。）
3. 用螺丝将支架安装到墙上，固定用金具をネジで壁に固定します。
4. 将条形音箱连接到支架上，然后将条形音箱按下并将其推到正确的位置。スピーカー背面の穴とネジの位置を合わせてから、固定用金具に挿入してください。

製品仕様

出力パワー	25W*2+50W
周波数	50Hz-20KHz
周波数帯の範囲	2.402GHz-2.480GHz
最大送信電力	≤ 6dBm
Bluetooth バージョン	5.0
入力パワー	100-240V 50/60Hz
機能	HDMI (ARC) / 光 / 同軸 / Bluetooth / AUX / USB
EQ モード	音楽、映画、ニュース、ゲーム
サイズ	946x125x74.5mm

包装清单



Tribit Soundbar 音箱



遥控器



用户手册

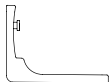

挂墙支架 x 2

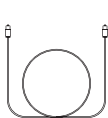

光纤线

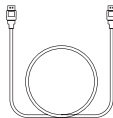

HDMI 线

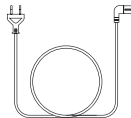

电源线

Soundbar 控制按键

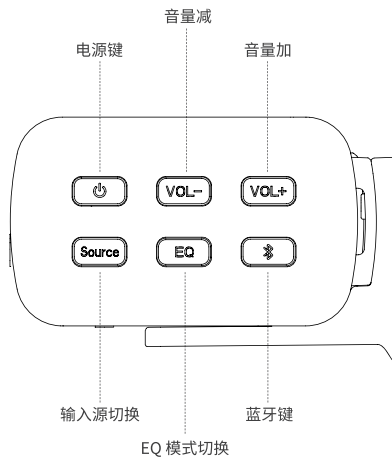

功能输入

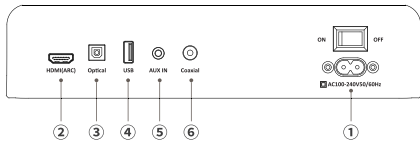

① AC 电源输入：

使用配带的 AC 电源线插入音箱的电源接口，另一端连接 AC 100V-240V 电源；把开关拨到“ON”的位置。

② HDMI(ARC) 模式：

- 使用 HDMI 线连接到音箱的 HDMI(ARC) 接口，另一端连接电视（不同的电视 HDMI(ARC) 位置不同，详细请参考电视的说明书；
- 把电视音源输出设置为 HDMI(ARC) 模式。详细设置请参考电视的说明书）。

③ 光纤模式：

- 使用光纤线连接到音箱光纤接口，另一端连接电视；
- 使用遥控器或音箱的侧按键选择光纤输入模式，音箱的显示屏将显示“OPTIC”；
- 把电视设置为光纤输出模式。

④ USB 模式：

- 插入带有音乐的 U 盘到 USB 接口；
- 用遥控器或侧按键 Source 选择 USB 输入模式，显示屏上将显示 USB。

⑤ AUX 模式：

- 用遥控器或侧按键 Source 选择 AUX 输入模式，显示屏上将显示 AUX；
- 使用 3.5mm AUX 音频线（未配带）连接音箱和音乐播放器，开始在音乐播放器上选择播放。

⑥ 同轴模式：

- 使用同轴线（未配带）连接到音箱和电视；
- 用遥控器或侧按键 Source 选择同轴输入模式，显示屏上将显示 COAXI；
- 设置电视的音源输出为同轴。

蓝牙连接：

- 用遥控器或侧按键 Source 选择蓝牙输入模式，显示屏上将显示 BT；
- 按遥控器或侧按键上的蓝牙键进入蓝牙配对状态；
- 用手机，平板或电脑搜索蓝牙设备，在搜索清单中选择“Tribit Soundbar”。

EQ 模式：

音箱带有 4 种 EQ 模式，用户可以根据不同类型的音源和场景，选择匹配的 EQ；使用遥控器或音箱上的侧按键在音乐 (Music)、电影 (Movie)、新闻 (News)、游戏 (Game) 之间选择。

遥控器

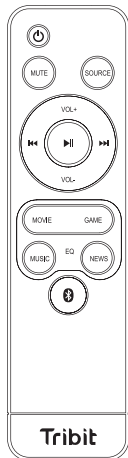

按键	功能
	电源开 / 关
MUTE	静音
SOURCE	音源切换
Vol+	增大音量
VoL-	减小音量
	上一曲
	播放 / 暂停
	下一曲
MOVIE	电影 EQ 模式
GAME	游戏 EQ 模式
MUSIC	音乐 EQ 模式
NEWS	新闻 EQ 模式
	蓝牙配对键

遥控器电池安装

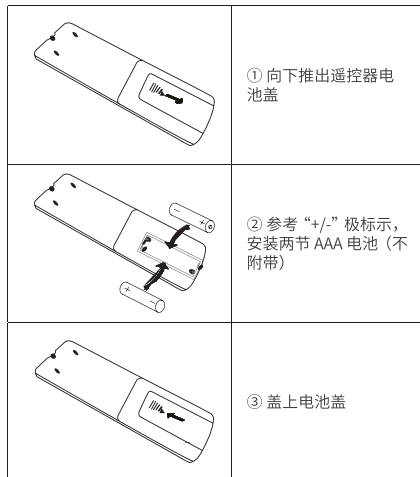

挂墙支架安装

1. 在墙上打两个在同一水平线上，间距 660mm，直径 6.35mm 的孔；



2. 把胶塞敲入孔内；
3. 使用螺丝把支架锁入胶塞内，固定到墙上；
4. 把音箱挂到支架上，向下推动合适的位置。

规格参数

输出功率	25W*2+50W
频率响应	50Hz-20KHz
频段范围	2.402GHz~2.480GHz
最大传输功率	≤ 6dBm
蓝牙版本	5.0
电源输入	100-240V 50/60Hz
功能	HDMI(ARC), Optical, USB, AUX IN, Coaxial, Bluetooth
EQ 模式	Music, Movie, News, Game
尺寸	946x125x74.5mm

注意事项

- 请在常温环境中存放以及使用本产品；
- 请勿将本产品暴露在雨中或潮湿环境中；
- 请勿丢弃，避免因跌落造成产品损坏；
- 请勿自行拆解、修理和改造本产品；